

MOSTRA HAFLINGER E NORIKER



CATALOGO



FIERA DI PRIMIERO 29 SETTEMBRE

GRAN FESTA DEL

Desmontegar

PRIMIERO - TRENINO



SEZIONE: 1 - MASCHI

CATEGORIA: 1

Maschi nati nell'anno

N.di Catalogo | 1

Microchip: 380271000069355

Dati Biometrici:

R.Punt.:

Punt.:

Nome: N - FURIA

N.L.G. TN13916

Data Nascita: 17/05/2022

% Arabo: 0

L.Sangue: N

Allevatore: AZ AGR PASSO CEREDA DALDON GIULIA

Primiero San Martino di Castrozza

TN

Proprietario: AZ AGR PASSO CEREDA DALDON GIULIA

Primiero San Martino di Castrozza

TN

Mantello e Segn.Part.: Stella ovoidale posta sop. l.o. con rem. centrale e rinetranza in basso a sx. Grande liscio romboidale asi.

=====

PADRE

TN13197

NORGE DEI PIAZI - Z

Qual/P.: **Ila-B** Data: 02/02/2019

Qual/R.: Data:

Dati Biom/P.: 151 170 19,5

Dati Biom/R.:

BS13243

N - SAMBUCO DEI RUCC

Qual: **Ib-MB**

Data: 27/09/2015

BS13195

RIMALDA DEI RUCC

Qual: **Ila-B**

Data: 05/04/2014

BS12852

NEPAL - N

TN12705

NANCY

MO10942

BIRBANTE - I

BS12860

NESEA DI S. MARTINO

MADRE

TN13024

ROSMARY

Qual/P.: **Ilb-D** Data: 05/04/2014

Qual/R.: Data:

Dati Biom/P.: 145 177 19,3

Dati Biom/R.:

BZ21821

ANTISS - W - F

Qual: **Ib-MB**

Data: 09/10/2004

TN12061

BAIA

Qual: **Ilb-D**

Data: 25/09/2001

BZ200X

ANTINOR 156/T

BZ266X

LARISSA

BZ13487

SCHATZMEISTER - O

BZ12678

LINDA

N.di Catalogo | 2

Microchip: 380271000069954

Dati Biometrici:

R.Punt.:

Punt.:

Nome: STOIK - F

N.L.G. TN13904

Data Nascita: 16/02/2022

% Arabo: 0

L.Sangue: ST

Allevatore: KALTENHAUSER

ESTERINA

Primiero San Martino di Castrozza

TN

Proprietario: D'AGOSTINI

ILENIA

Lamon

BL

Mantello e Segn.Part.:

PADRE

BZ28367

STAKKATO-V

Qual/P.: **Ib-MB** Data: 03/02/2018

Qual/R.: Data:

Dati Biom/P.: 153 177 19,5

Dati Biom/R.:

040003003606810

STERNWÄCHTER

Qual: **Ib-MB**

Data: 04/02/2022

BZ22957

I LENA W

Qual: **Ib-MB**

Data: 28/04/2007

A.00350/T

STAINZ Liz

A.17357/T

MAURINA

BZ2278X

WALDESS (250/T)

BZ266X

LARISSA

MADRE

BZ28642

VIOLETTA

Qual/P.: **Ilb-D** Data: 04/05/2018

Qual/R.: **Ila-B** Data: 29/09/2019

Dati Biom/P.: 151 179 19,8

Dati Biom/R.: 152 185 19,5

BZ25374

ALEX - O

Qual: **Ila+-B+**

Data: 09/10/2010

BZ25851

PETRA

Qual: **Ila-B**

Data: 28/04/2012

BZ22495

ALPENBUE - I

BZ21248

ELLEN

BZ435X

ALKATRAS

BZ21454

FLOCKE

**ASSOCIAZIONE NAZIONALE ALLEVATORI
CAVALLI DI RAZZA HAFLINGER ITALIA
FIRENZE**

**UFFICIO CENTRALE DEL L.G. DEL CAVALLO HAFLINGER
Manifestazione Ufficiale del L.G. di**

SEZIONE 1 - MASCHI

Data Manifestazione: **29/09/2022**

**CATEGORIA 1 Maschi nati
nell'anno**

VERBALE DI VALUTAZIONE

N. Catalogo	NOME DEL SOGGETTO	DATA DI NASCITA	DATI BIOMETRICI			CLASSIFICA
			GARRE	TORACE	STINCO	
1	N - FURIA	17/05/2022				
2	STOIK - F	16/02/2022				

DATA:

GIUDICE

SEZIONE: 2 - FEMMINE CATEGORIA: 1

Puledre nate nell'anno

N.di Catalogo 3

Microchip: 380271000070875

Dati Biometrici:

R.Punt.:

Punt.:

Nome: FUTURA

N.L.G. TN13915

Data Nascita: 15/05/2022

% Arabo: 0

L.Sangue: N

Allevatore: AZ AGR PASSO CEREDA DALDON GIULIA

Primiero San Martino di Castrozza

TN

Proprietario: AZ AGR PASSO CEREDA DALDON GIULIA

Primiero San Martino di Castrozza

TN

Mantello e Segn.Part.: Grande stella asim. protr. in alto e a dx. app. in alto e frast. a dx. prol. in lista ass. ca 1/4 d.s. e terminante in grande liscio fiamm. tra le nari. ====

PADRE

TN13197

NORGE DEI PIAZI - Z

Qual/P.: **Ila-B** Data: 02/02/2019

Qual/R.: Data:

Dati Biom/P.: 151 170 19,5

Dati Biom/R.:

BS13243

N - SAMBUCO DEI RUCC

Qual: **Ib-MB**

Data: 27/09/2015

BS13195

RIMALDA DEI RUCC

Qual: **Ila-B**

Data: 05/04/2014

BS12852

NEPAL - N

TN12705

NANCY

MO10942

BIRBANTE - I

BS12860

NESEA DI S. MARTINO

MADRE

TN13163

VIRGINIA

Qual/P.: **Ilb-D** Data: 19/09/2019

Qual/R.: Data:

Dati Biom/P.: 147 179 19

Dati Biom/R.:

BZ301X

NOVARIS 268/T

Qual: **Ib-MB**

Data: 16/01/2002

TN13024

ROSMARY

Qual: **Ilb-D**

Data: 05/04/2014

A.1514

NABUCCO

A.15355/T

FRISKA

BZ21821

ANTISS - W - F

TN12061

BAIA

N.di Catalogo 4

Microchip:

Dati Biometrici:

R.Punt.:

Punt.:

Nome: FLORIDA DI MONTEBELLO

N.L.G. TN13910

Data Nascita: 22/04/2022

% Arabo: 0

L.Sangue: ST

Allevatore: ZANGHELLINI

ANTONIO

Roncegno Terme

TN

Proprietario: ZANGHELLINI

ANTONIO

Roncegno Terme

TN

Mantello e Segn.Part.:

PADRE

BZ28367

STAKKATO-V

Qual/P.: **Ib-MB** Data: 03/02/2018

Qual/R.: Data:

Dati Biom/P.: 153 177 19,5

Dati Biom/R.:

040003003606810

STERNWÄCHTER

Qual: **Ib-MB**

Data: 04/02/2022

BZ22957

I LENA W

Qual: **Ib-MB**

Data: 28/04/2007

A.00350/T

STAINZ Liz

A.17357/T

MAURINA

BZ2278X

WALDESS (250/T)

BZ266X

LARISSA

MADRE

TN13119

ZAGARA DEL BRENTA

Qual/P.: **Ilb-D** Data: 28/07/2019

Qual/R.: Data:

Dati Biom/P.: 150 175 20

Dati Biom/R.:

BZ26791

WELTHERR-W-R

Qual: **Ib-MB**

Data: 12/10/2013

TN12990

RUGIADA DEL BRENTA

Qual: **Ib-MB**

Data: 05/04/2014

BZ400X

WINTERSTURM (W)

A.34010/T

ANTONINA

BZ301X

NOVARIS 268/T

TN12605

LETIZIA DEL BRENTA

N.di Catalogo 5

Microchip:

Dati Biometrici:

R.Punt.:

Punt.:

Nome: FIABA

N.L.G. TN13906

Data Nascita: 12/04/2022

% Arabo: 0

L.Sangue: N

Allevatore: COSNER

DIEGO

Mezzano

TN

Proprietario: COSNER

DIEGO

Mezzano

TN

Mantello e Segn.Part.:

PADRE

TN13197

NORGE DEI PIAZI - Z

Qual/P.: **Ila-B** Data: 02/02/2019

Qual/R.: Data:

Dati Biom/P.: 151 170 19,5

Dati Biom/R.:

BS13243

N - SAMBUCO DEI RUCC

Qual: **Ib-MB**

Data: 27/09/2015

BS13195

RIMALDA DEI RUCC

Qual: **Ila-B**

Data: 05/04/2014

BS12852

NEPAL - N

TN12705

NANCY

MO10942

BIRBANTE - I

BS12860

NESEA DI S. MARTINO

MADRE

TN12927

Z WENDY

Qual/P.: **Ilb-D** Data: 06/04/2019

Qual/R.: Data:

Dati Biom/P.: 147 173 19,8

Dati Biom/R.:

BZ301X

NOVARIS 268/T

Qual: **Ib-MB**

Data: 16/01/2002

BZ23636

MITZI

Qual: **Ila-B**

Data: 20/04/2013

A.1514

NABUCCO

A.15355/T

FRISKA

BZ20835

SILVER - D

BZ201X

OLIVIA

N.di Catalogo 6

Microchip: 380271000069267

Dati Biometrici:

R.Punt.:

Punt.:

Nome: FREJA DELLA GALAVERNA

N.L.G. TN13903

Data Nascita: 26/03/2022

% Arabo: 0,39

L.Sangue: N

Allevatore: SIMION

FRANCESCA

Imer

TN

Proprietario: SIMION

FRANCESCA

Imer

TN

Mantello e Segn.Part.: Stella semilunare vs sx., con remolino posto in basso a dx. sopra linea occhi. =====

PADRE

TN13197

NORGE DEI PIAZI - Z

Qual/P.: **Ila-B** Data: 02/02/2019

Qual/R.: Data:

Dati Biom/P.: 151 170 19,5

Dati Biom/R.:

BS13243

N - SAMBUCO DEI RUCC

Qual: **Ib-MB**

Data: 27/09/2015

BS13195

RIMALDA DEI RUCC

Qual: **Ila-B**

Data: 05/04/2014

BS12852

NEPAL - N

TN12705

NANCY

MO10942

BIRBANTE - I

BS12860

NESEA DI S. MARTINO

MADRE

TN13252

BROSA DELLA GALAVERN

Qual/P.: **Ilb-D** Data: 22/05/2021

Qual/R.: Data:

Dati Biom/P.: 147 196 19

Dati Biom/R.:

TN12953

AMUR DEI TIGLI

Qual: **Ila-B**

Data: 13/10/2012

BZ24202

MALAGA

Qual: **Ila-B**

Data: 01/05/2009

BZ21821

ANTISS - W - F

TN12533

ILARY

BZ19557

ANTON SÜDTIROL - B

BZ17199

VIKTORIA

ASSOCIAZIONE NAZIONALE ALLEVATORI
CAVALLI DI RAZZA HAFLINGER ITALIA
FIRENZE

UFFICIO CENTRALE DEL L.G. DEL CAVALLO HAFLINGER
Manifestazione Ufficiale del L.G. di

SEZIONE 2 - FEMMINE

Data Manifestazione: 29/09/2022

CATEGORIA 1 Puledre
nate nell'anno

VERBALE DI VALUTAZIONE

N. Catalogo	NOME DEL SOGGETTO	DATA DI NASCITA	DATI BIOMETRICI			CLASSIFICA
			GARRE	TORACE	STINCO	
3	FUTURA	15/05/2022				
4	FLORIDA DI MONTEBELLO	22/04/2022				
5	FIABA	12/04/2022				
6	FREJA DELLA GALAVERN	26/03/2022				

DATA:

GIUDICE

SEZIONE: 2 - FEMMINE CATEGORIA: 2

Puledre di 1 anno

N.di Catalogo | 7

Microchip: 380098100624708

Dati Biometrici:

R.Punt.:

Punt.:

Nome: EDISON

N.L.G. TN13913

Data Nascita: 06/06/2021

% Arabo: 0

L.Sangue: N

Allevatore: AZ AGR PASSO CEREDA DALDON GIULIA

Primiero San Martino di Castrozza

TN

Proprietario: AZ AGR PASSO CEREDA DALDON GIULIA

Primiero San Martino di Castrozza

TN

Mantello e Segn.Part.: Piccola stella appunt. spostata verso dx sopra linea occhi, piccolo bevente in bianco. =====

PADRE

TN13197

NORGE DEI PIAZI - Z

Qual/P.: **Ila-B** Data: 02/02/2019

Qual/R.: Data:

Dati Biom/P: 151 170 19,5

Dati Biom/R:

BS13243

N - SAMBUCO DEI RUCC

Qual: **Ib-MB**

Data: 27/09/2015

BS13195

RIMALDA DEI RUCC

Qual: **Ila-B**

Data: 05/04/2014

BS12852

NEPAL - N

TN12705

NANCY

MO10942

BIRBANTE - I

BS12860

NESEA DI S. MARTINO

MADRE

TN13163

VIRGINIA

Qual/P.: **Ilb-D** Data: 19/09/2019

Qual/R.: Data:

Dati Biom/P: 147 179 19

Dati Biom/R:

BZ301X

NOVARIS 268/T

Qual: **Ib-MB**

Data: 16/01/2002

TN13024

ROSMARY

Qual: **Ilb-D**

Data: 05/04/2014

A.1514

NABUCCO

A.15355/T

FRISKA

BZ21821

ANTISS - W - F

TN12061

BAIA

N.di Catalogo | 8

Microchip: 380098100642408

Dati Biometrici:

R.Punt.:

Punt.:

Nome: EVA DEL PIERO

N.L.G. TN13364

Data Nascita: 04/04/2021

% Arabo: 0

L.Sangue: N

Allevatore: TURRA

PIERO

Primiero San Martino di Castrozza

TN

Proprietario: TURRA

PIERO

Primiero San Martino di Castrozza

TN

Mantello e Segn.Part.: stella romboidale irregolare espansa leggermente a sinistra ed incisa inferiormente sul remolino, tratto di sottile lista metà dorso naso, liscio allungato, piccolo bevente superiore.
=====

PADRE

TN13197

NORGE DEI PIAZI - Z

Qual/P.: **Ila-B** Data: 02/02/2019

Qual/R.: Data:

Dati Biom/P: 151 170 19,5

Dati Biom/R:

BS13243

N - SAMBUCO DEI RUCC

Qual: **Ib-MB**

Data: 27/09/2015

BS13195

RIMALDA DEI RUCC

Qual: **Ila-B**

Data: 05/04/2014

BS12852

NEPAL - N

TN12705

NANCY

MO10942

BIRBANTE - I

BS12860

NESEA DI S. MARTINO

MADRE

TN13241

ALBA

Qual/P.: **Ilb-D** Data: 24/10/2020

Qual/R.: Data:

Dati Biom/P: 147 189 20

Dati Biom/R:

BZ301X

NOVARIS 268/T

Qual: **Ib-MB**

Data: 16/01/2002

TN13098

TELKA

Qual: **Ilb-D**

Data: 16/04/2016

A.1514

NABUCCO

A.15355/T

FRISKA

BZ25021

WILKO B - O

TN12645

MARA

**ASSOCIAZIONE NAZIONALE ALLEVATORI
CAVALLI DI RAZZA HAFLINGER ITALIA
FIRENZE**

**UFFICIO CENTRALE DEL L.G. DEL CAVALLO HAFLINGER
Manifestazione Ufficiale del L.G. di**

SEZIONE 2 - FEMMINE

Data Manifestazione: **29/09/2022**

**CATEGORIA 2 Puledre di 1
anno**

VERBALE DI VALUTAZIONE

N. Catalogo	NOME DEL SOGGETTO	DATA DI NASCITA	DATI BIOMETRICI			CLASSIFICA
			GARRE	TORACE	STINCO	
7	EDISON	06/06/2021				
8	EVA DEL PIERO	04/04/2021				

DATA:

GIUDICE

SEZIONE: 2 - FEMMINE CATEGORIA: 3

Puledre di 2 anni

N.di Catalogo**9****Microchip: 380271000041404**

Dati Biometrici:

R.Punt.:

Punt.:

Nome: DORA DEL PIERO**N.L.G.** TN13330**Data Nascita:** 10/05/2020**% Arabo:** 0**L.Sangue:** A**Allevatore:** TURRA

PIERO

Primiero San Martino di Castrozza

TN

Proprietario: TURRA

PIERO

Primiero San Martino di Castrozza

TN

Mantello e piccola stella semilunare posta in alto a sinistra del remolino centrale linea superiore occhi.**Segn.Part.:** =====**PADRE**

TN12953

AMUR DEI TIGLIQual/P: **Ila-B** Data: 13/10/2012

Qual/R: Data:

Dati Biom/P: 148 170 19,5

Dati Biom/R:

BZ21821

ANTISS - W - F

Data: 09/10/2004

Qual: **Ib-MB**

TN12533

ILARY

Qual: **Ib-MB**

Data: 28/04/2007

BZ200X

ANTINOR 156/T

BZ266X

LARISSA

CN207X

ANSGARD 171/T

TN11750

VANESSA

MADRE

TN12787

OHARAQual/P.: **Ila-B** Data: 09/04/2011

Qual/R.: Data:

Dati Biom/P: 149 169 19

Dati Biom/R:

BZ357X

NEWMAN 730210102

Data: 09/10/2004

Qual: **Ib-MB**

BZ21184

ELLI

Qual: **Ib-MB**

Data: 30/04/2004

A.00251/T

NOTTING HILL Liz.

A.142062491

RIEKA

BZ19055

ARAMIS-W - A

BZ13958

PIERA 9579

**ASSOCIAZIONE NAZIONALE ALLEVATORI
CAVALLI DI RAZZA HAFLINGER ITALIA
FIRENZE**

**UFFICIO CENTRALE DEL L.G. DEL CAVALLO HAFLINGER
Manifestazione Ufficiale del L.G. di**

SEZIONE 2 - FEMMINE

Data Manifestazione: **29/09/2022**

**CATEGORIA 3 Puledre di 2
anni**

VERBALE DI VALUTAZIONE

N. Catalogo	NOME DEL SOGGETTO	DATA DI NASCITA	DATI BIOMETRICI			CLASSIFICA
			GARRE	TORACE	STINCO	
9	DORA DEL PIERO	10/05/2020				

DATA:

GIUDICE

SEZIONE: 2 - FEMMINE CATEGORIA: 4/5

Fattrici di 3/4/5 anni

N.di Catalogo 10

Microchip: 380271000040608

Dati Biometrici:

R.Punt.:

Punt.:

Nome: CLOE

N.L.G. TN13318

Data Nascita: 02/07/2019

% Arabo: 0

L.Sangue: A

Allevatore: BROCH

GIACOMO

Primiero San Martino di Castrozza

TN

Proprietario: BROCH

GIACOMO

Primiero San Martino di Castrozza

TN

Mantello e Segn.Part.: crini chiari, stella oblunga estesa leggermente a sx, prolungata in lista strozzata inizialmente fino a lista rientrante a sx e terminante in bevante superiore.

PADRE

TN12953

AMUR DEI TIGLI

Qual/P.: **Ila-B** Data: 13/10/2012

Qual/R.: Data:

Dati Biom/P.: 148 170 19,5

Dati Biom/R.:

BZ21821

ANTISS - W - F

Qual: **Ib-MB** Data: 09/10/2004

TN12533

ILARY

Qual: **Ib-MB** Data: 28/04/2007

BZ200X

ANTINOR 156/T

BZ266X

LARISSA

CN207X

ANSGARD 171/T

TN11750

VANESSA

MADRE

BZ26663

RESY

Qual/P.: **Ilb-D** Data: 26/04/2014

Qual/R.: Data:

Dati Biom/P.: 147 169 18,5

Dati Biom/R.:

BZ278X

WALDESS (250/T)

Qual: **Ib-MB** Data: 27/01/2001

BZ19602

BAERTA

Qual: **Ilb-D** Data: 22/03/2001

A.1406

WINTERSTEIN

A.14479/T

RIMALDA

BZ16162

SILBERNACHT

BZ15873

TRUDY

N.di Catalogo 11

Microchip: 380271000041490

Dati Biometrici:

R.Punt.:

Punt.:

Nome: CESARINA

N.L.G. TN13320

Data Nascita: 02/06/2019

% Arabo: 0

L.Sangue: A

Allevatore: BROCH

DANIELA

Primiero San Martino di Castrozza

TN

Proprietario: ANDREANI

MERI

Fonzaso

BL

Mantello e Segn.Part.: crini rossicci, stella tondeggiante estesa a sx, prolungata in lista terminante grande liscio rientrante ambo

PADRE

TN12953

AMUR DEI TIGLI

Qual/P.: **Ila-B** Data: 13/10/2012

Qual/R.: Data:

Dati Biom/P.: 148 170 19,5

Dati Biom/R.:

BZ21821

ANTISS - W - F

Qual: **Ib-MB** Data: 09/10/2004

TN12533

ILARY

Qual: **Ib-MB** Data: 28/04/2007

BZ200X

ANTINOR 156/T

BZ266X

LARISSA

CN207X

ANSGARD 171/T

TN11750

VANESSA

MADRE

TN13163

VIRGINIA

Qual/P.: **Ilb-D** Data: 19/09/2019

Qual/R.: Data:

Dati Biom/P.: 147 179 19

Dati Biom/R.:

BZ301X

NOVARIS 268/T

Qual: **Ib-MB** Data: 16/01/2002

TN13024

ROSMARY

Qual: **Ilb-D** Data: 05/04/2014

A.1514

NABUCCO

A.15355/T

FRISKA

BZ21821

ANTISS - W - F

TN12061

BAIA

N.di Catalogo 12**Microchip:** 380271000041455

Dati Biometrici:

R.Punt.:

Punt.:

Nome: CLOTILDE**N.L.G.** TN13319**Data Nascita:** 01/06/2019**% Arabo:** 0**L.Sangue:** A**Allevatore:** DAL DON

VIGILIO

Primiero San Martino di Castrozza

TN

Proprietario: PIAZZATI MARTARELLO

FRANCESCO

Argelato

BO

Mantello e Segn.Part.: crini rossicci, piccolo fluppo posto tra due remolini affiancati**PADRE**

TN12953

AMUR DEI TIGLIQual/P.: **Ila-B** Data: 13/10/2012

Qual/R.: Data:

Dati Biom/P.: 148 170 19,5

Dati Biom/R.:

BZ21821

ANTISS - W - F

Data: 09/10/2004

Qual: **Ib-MB**

TN12533

ILARY

Qual: **Ib-MB**

Data: 28/04/2007

BZ200X

ANTINOR 156/T

BZ266X

LARISSA

CN207X

ANSGARD 171/T

TN11750

VANESSA

MADRE

TN13024

ROSMARYQual/P.: **Ilb-D** Data: 05/04/2014

Qual/R.: Data:

Dati Biom/P.: 145 177 19,3

Dati Biom/R.:

BZ21821

ANTISS - W - F

Data: 09/10/2004

Qual: **Ib-MB**

TN12061

BAIA

Qual: **Ilb-D**

Data: 25/09/2001

BZ200X

ANTINOR 156/T

BZ266X

LARISSA

BZ13487

SCHATZMEISTER - O

BZ12678

LINDA

N.di Catalogo 13**Microchip:** 380271000040687

Dati Biometrici: 147 196 19

R.Punt.:

Punt.: **Ilb-D****Nome:** BROSA DELLA GALAVERN**N.L.G.** TN13252**Data Nascita:** 09/05/2018**% Arabo:** 0,78**L.Sangue:** A**Allevatore:** SIMION

FRANCESCA

Imer

TN

Proprietario: SIMION

FRANCESCA

Imer

TN

Mantello e Segn.Part.: stella incisa a sx , remulino sopra linea occhi. Pochi peli bianchi dorso naso**PADRE**

TN12953

AMUR DEI TIGLIQual/P.: **Ila-B** Data: 13/10/2012

Qual/R.: Data:

Dati Biom/P.: 148 170 19,5

Dati Biom/R.:

BZ21821

ANTISS - W - F

Data: 09/10/2004

Qual: **Ib-MB**

TN12533

ILARY

Qual: **Ib-MB**

Data: 28/04/2007

BZ200X

ANTINOR 156/T

BZ266X

LARISSA

CN207X

ANSGARD 171/T

TN11750

VANESSA

MADRE

BZ24202

MALAGAQual/P.: **Ila-B** Data: 01/05/2009

Qual/R.: Data:

Dati Biom/P.: 144 172 18,5

Dati Biom/R.:

BZ19557

ANTON SÜDTIROL - B

Data: 14/10/2000

Qual: **Ib-MB**

BZ17199

VIKTORIA

Qual: **Ila-B**

Data: 26/03/1998

BZ206X

ANDRIT II 168/T

BZ13707

PORA 9505

BZ15041

STEHER - R

BZ12752

MITZI 8832

N.di Catalogo**14****Microchip: 380271000040639**

Dati Biometrici: 149 174 18,5

R.Punt.:

Punt.: Ila-B

Nome: BIONDA DEL PIERO

N.L.G. TN13255

Data Nascita: 02/04/2018

% Arabo: 0

L.Sangue:A

Allevatore: TURRA

PIERO

Primiero San Martino di Castrozza

TN

Proprietario: TURRA

PIERO

Primiero San Martino di Castrozza

TN

Mantello e Segn.Part.: stella prolungata in lista, terminante a punta dorso naso. Liscio romboidale. liscio labbro inferiore . remulino sopra linea occhi. remulino sotto linea superiore occhi.

PADRE

TN12953

AMUR DEI TIGLIQual/P: **Ila-B** Data: 13/10/2012

Qual/R: Data:

Dati Biom/P: 148 170 19,5

Dati Biom/R:

BZ21821

ANTISS - W - F

Data: 09/10/2004

Qual: **Ib-MB**

TN12533

ILARY

Qual: **Ib-MB**

Data: 28/04/2007

BZ200X

ANTINOR 156/T

BZ266X

LARISSA

CN207X

ANSGARD 171/T

TN11750

VANESSA

MADRE

TN13128

ULRIKEQual/P.: **Ib-D** Data: 08/04/2017

Qual/R.: Data:

Dati Biom/P: 144 172 18,3

Dati Biom/R:

BZ26411

BELLISSIMO-W-Q

Data: 13/10/2012

Qual: **Ib-MB**

A.023430306

FORSANA

Qual: **Ib-MB**

Data: 26/10/2008

A.00337/T

LIZ BAROLO

BZ266X

LARISSA

A.00295/T

LIZ NOVEMBERNEBEL

A.14113/T

FINK

N.di Catalogo**15****Microchip: 380271000011612**

Dati Biometrici: 144 188 18,5

R.Punt.:

Punt.: I Ib-D

Nome: BLAZE

N.L.G. TN13254

Data Nascita: 28/03/2018

% Arabo: 0

L.Sangue:N

Allevatore: COSNER

BEATRICE

Mezzano

TN

Proprietario: COSNER

DIEGO

Mezzano

TN

Mantello e Segn.Part.: stella incisa in alto a dx, frastagliata a sx, prolungata in lista terminante terzo inferiore dorso naso. piccolo bevante labbro inferiore

PADRE

BZ26517

NOEND-QQual/P: **Ib-MB** Data: 13/10/2012

Qual/R: Data:

Dati Biom/P: 150 175 19,5

Dati Biom/R:

A.00370/T

LIZ NIKORA

Data:

Qual:

BZ23674

MALINA

Qual: **Ib-MB**

Data: 02/05/2009

A.00181/T

LIZ NORDTIROL

A.17618/T

TIFFANY II

CN10256

A - DARVIN

BZ371X

BELLAMONA

MADRE

BZ23636

MITZIQual/P.: **Ila-B** Data: 19/10/2008Qual/R.: **Ila-B** Data: 20/04/2013

Dati Biom/P: 145 177 19,5

Dati Biom/R: 146 181 19,5

BZ20835

SILVER - D

Data: 12/10/2002

Qual: **Ib-MB**

BZ201X

OLIVIA

Qual: **Ib-MB**

Data: 30/03/1995

BZ16162

SILBERNACHT

BZ14408

QUESA

D.830194886

NYMPHENBURG

D.837040578

ORTRUD

N.di Catalogo | **16**

Microchip: 380271000011560

Dati Biometrici: 147 189 20

R.Punt.:

Punt.: IIb-D

Nome: ALBA

N.L.G. TN13241

Data Nascita: 17/03/2017

% Arabo: 0

L.Sangue: N

Allevatore: TURRA

PIERO

Primiero San Martino di Castrozza

TN

Proprietario: TURRA

GIOVANNI

Primiero San Martino di Castrozza

TN

Mantello e Segn.Part.: crini chiari, piccola stella arcata , spostata superiormente e lateralmente a six del remolino centrale, linea superiore occhi.

PADRE

BZ301X

NOVARIS 268/T

Qual/P: **Ib-MB** Data: 16/01/2002

Qual/R: Data:

Dati Biom/P: 149 169 19,9

Dati Biom/R:

A.1514

NABUCCO

Qual: *****

Data:

A.15355/T

FRISKA

Qual:

Data:

A.1404

NATAN

A.13099/T

PEGGY

A.1487

ANDRIT

A.13732/T

FLICKA

MADRE

TN13098

TELKA

Qual/P.: **Ib-D** Data: 16/04/2016

Qual/R.: Data:

Dati Biom/P: 147 177 18,8

Dati Biom/R:

BZ25021

WILKO B - O

Qual: **Ib-MB**

Data: 09/10/2010

TN12645

MARA

Qual: **Ila-B**

Data: 23/09/2010

BZ400X

WINTERSTURM (W)

BZ19319

BLITZE

TN11922

AKIM - A

TN11192

PINA

**ASSOCIAZIONE NAZIONALE ALLEVATORI
CAVALLI DI RAZZA HAFLINGER ITALIA
FIRENZE**

**UFFICIO CENTRALE DEL L.G. DEL CAVALLO HAFLINGER
Manifestazione Ufficiale del L.G. di**

SEZIONE 2 - FEMMINE

Data Manifestazione: **29/09/2022**

**CATEGORIA 4/5 Fattrici di
3/4/5 anni**

VERBALE DI VALUTAZIONE

N. Catalogo	NOME DEL SOGGETTO	DATA DI NASCITA	DATI BIOMETRICI			CLASSIFICA
			GARRE	TORACE	STINCO	
10	CLOE	02/07/2019				
11	CESARINA	02/06/2019				
12	CLOTILDE	01/06/2019				
13	BROSA DELLA GALAVERI	09/05/2018				
14	BIONDA DEL PIERO	02/04/2018				
15	BLAZE	28/03/2018				
16	ALBA	17/03/2017				

DATA:

GIUDICE

SEZIONE: 2 - FEMMINE CATEGORIA: 6/7

Fattrici da 6 a oltre 10 anni

N.di Catalogo 17**Microchip:** 380271000011708

Dati Biometrici: 147 173 19,8

R.Punt.:

Punt.: I Ib-D

Nome: Z WENDY**N.L.G.** TN12927**Data Nascita:** 13/04/2016**% Arabo:** 0**L.Sangue:** N**Allevatore:** COSNER

BEATRICE

Mezzano

TN

Proprietario: COSNER

DIEGO

Mezzano

TN

Mantello e Segn.Part.: crini chiari, riga mulina, stella spostata a ds con appendice superiore prolungata in stretta lista terminante metà dorso naso.**PADRE**

BZ301X

NOVARIS 268/TQual/P: **Ib-MB** Data: 16/01/2002

Qual/R: Data:

Dati Biom/P: 149 169 19,9

Dati Biom/R:

A.1514

NABUCCO

Qual: ****

Data:

A.15355/T

FRISKA

Qual:

Data:

A.1404

A.13099/T

NATAN

PEGGY

A.1487

A.13732/T

ANDRIT

FLICKA

MADRE

BZ23636

MITZIQual/P.: **Ila-B** Data: 19/10/2008Qual/R.: **Ila-B** Data: 20/04/2013

Dati Biom/P: 145 177 19,5

Dati Biom/R: 146 181 19,5

BZ20835

SILVER - D

Qual: **Ib-MB**

Data: 12/10/2002

BZ201X

OLIVIA

Qual: **Ib-MB**

Data: 30/03/1995

BZ16162

BZ14408

SILBERNACHT

QUESA

D.830194886

D.837040578

NYMPHENBURG

ORTRUD

N.di Catalogo 18**Microchip:** 380271000011588

Dati Biometrici: 150 175 20

R.Punt.:

Punt.: I Ib-D

Nome: ZAGARA DEL BRENTA**N.L.G.** TN13119**Data Nascita:** 28/03/2016**% Arabo:** 0**L.Sangue:** W**Allevatore:** CARLI

LINA

Levico Terme

TN

Proprietario: ZANGHELLINI

ANTONIO

Roncegno Terme

TN

Mantello e Segn.Part.: stella romboidale appuntita superiormente prolungata in lista terminante in liscio tra le nari.
=====**PADRE**

BZ26791

WELTHERR-W-RQual/P: **Ib-MB** Data: 12/10/2013

Qual/R: Data:

Dati Biom/P: 150 172 19,3

Dati Biom/R:

BZ400X

WINTERSTURM (W)

Qual: **Ib-MB**

Data: 10/02/2007

A.34010/T

ANTONINA

Qual: **Ib-MB**

Data: 19/10/2008

A.00208/T

A.5188/NÍ

LIZ WINTERNACHT

TAVOSA (Pr.St.)

A.00295/T

A.15926/T

LIZ NOVEMBERNEBEL

ANNALISA

MADRE

TN12990

RUGIADA DEL BRENTAQual/P.: **Ib-MB** Data: 05/04/2014

Qual/R.: Data:

Dati Biom/P: 149 172 19

Dati Biom/R:

BZ301X

NOVARIS 268/T

Qual: **Ib-MB**

Data: 16/01/2002

TN12605

LETIZIA DEL BRENTA

Qual: **Ib-MB**

Data: 10/05/2008

A.1514

A.15355/T

NABUCCO

FRISKA

S.022652394

TN185X

AMSTRONG

ERVINA

N.di Catalogo 19**Microchip:** 380271000007496

Dati Biometrici: 147 179 19

R.Punt.:

Punt.: I1b-D

Nome: VIRGINIA**N.L.G.** TN13163**Data Nascita:** 03/05/2015**% Arabo:** 0**L.Sangue:** N**Allevatore:** DAL DON

VIGILIO

Primiero San Martino di Castrozza

TN

Proprietario: AZ AGR PASSO CEREDA DALDON GIULIA

Primiero San Martino di Castrozza

TN

Mantello e Segn.Part.: crini rossicci, stella con piccola appendice superiore , spostata leggermente a dx , incisa inferiormente a sx su remulino, piccolissimo liscio.**PADRE**

BZ301X

NOVARIS 268/TQual/P: **Ib-MB** Data: 16/01/2002

Qual/R: Data:

Dati Biom/P: 149 169 19,9

Dati Biom/R:

A.1514

NABUCCO

Qual: ****

Data:

A.15355/T

FRISKA

Qual:

Data:

A.1404

NATAN

A.13099/T

PEGGY

A.1487

ANDRIT

A.13732/T

FLICKA

MADRE

TN13024

ROSMARYQual/P.: **Ib-D** Data: 05/04/2014

Qual/R.: Data:

Dati Biom/P: 145 177 19,3

Dati Biom/R:

BZ21821

ANTISS - W - F

Qual: **Ib-MB**

Data: 09/10/2004

TN12061

BAIA

Qual: **Ib-D**

Data: 25/09/2001

BZ200X

ANTINOR 156/T

BZ266X

LARISSA

BZ13487

SCHATZMEISTER - O

BZ12678

LINDA

N.di Catalogo 20**Microchip:** 941000014303033

Dati Biometrici: 153 181 19,5

R.Punt.:

Punt.: I1b-D

Nome: USSKA**N.L.G.** BZ28120**Data Nascita:** 04/04/2014**% Arabo:** 0**L.Sangue:** M**Allevatore:** VESCOLI

ALFRED

Bolzano/Bozen

BZ

Proprietario: SALVADORI

DANIELE

Primiero San Martino di Castrozza

TN

Mantello e Segn.Part.: Sauro, crini bianchi, grande stella irregolare appuntita superiormente a sx, prolungata in larga deviata e debordante a sx, strozzata dorso naso inferiore, con grande liscio irregolare rientrante a sx, terminante in grande bevante ambo macchiato il superiore====**PADRE**

LU12112

MAESTRALE DI VORNO-NQual/P: **Ib-MB** Data: 10/10/2009

Qual/R: Data:

Dati Biom/P: 150 177 19,5

Dati Biom/R:

BZ368X

MINOS 410611903

Qual: **Ib-MB**

Data: 08/10/2005

LU12056

GINESTRA DI VORNO

Qual: **Ib-MB**

Data: 12/09/2010

D.630015794

MAESTRO

D.411353597

ASSUNTA (St.Pr.St.)

BZ277X

NEVES II 260/T

LU11992

ZINNIA DI VORNO

MADRE

BZ23582

MARIANKAQual/P.: **Ib-MB** Data: 02/05/2009

Qual/R.: Data:

Dati Biom/P: 150 180 19

Dati Biom/R:

BZ21540

WELCOME SÜDTIROL - F

Qual: **Ib-MB**

Data: 09/10/2004

BZ332X

CLARINA II

Qual: **Ib-MB**

Data: 10/04/2003

BZ278X

WALDESS (250/T)

BZ17167

VOLGA

A.00201/T

STANDSCHÜTZ Liz.

A.15069/T

CARISMA

N.di Catalogo 21

Microchip: 941000012113011

Dati Biometrici: 145 177 19,3

R.Punt.:

Punt.: IIb-D

Nome: ROSMARY

N.L.G. TN13024

Data Nascita: 25/04/2011

% Arabo: 0

L.Sangue: A

Allevatore: DAL DON

VIGILIO

Primiero San Martino di Castrozza

TN

Proprietario: AZ AGR PASSO CEREDA DALDON GIULIA

Primiero San Martino di Castrozza

TN

Mantello e Segn.Part.: stella espansa a destra caudata inferiormente a sinistra=====

PADRE

BZ21821

ANTISS - W - F

Qual/P: **Ib-MB** Data: 09/10/2004

Qual/R: Data:

Dati Biom/P: 151 179 19

Dati Biom/R:

BZ200X

ANTINOR 156/T

Qual: **Ia-O**

Data: 16/09/1998

BZ266X

LARISSA

Qual: **Ib-MB**

Data: 13/04/2000

A.1338

A.13897/T

AFGHAN II

MEXIKO

D.0208682

D.773108092

WINZER

LINSE

MADRE

TN12061

BAIA

Qual/P.: **Ib-D** Data: 25/09/2001

Qual/R.: Data:

Dati Biom/P: 141 187 19,5

Dati Biom/R:

BZ13487

SCHATZMEISTER - O

Qual: **Ia-B**

Data: 27/10/1990

BZ12678

LINDA

Qual: *********

Data:

BZ5769*

BZ6550

SANDHOFER

GRAZIE

BZ11424

BZ11287

NISSEL II

ELVIRA 7986

N.di Catalogo 22

Microchip: 941000012112946

Dati Biometrici: 149 183 20

R.Punt.:

Punt.: IIb-D

Nome: RACIA

N.L.G. TN13012

Data Nascita: 11/04/2011

% Arabo: 0

L.Sangue: ST

Allevatore: SALVADORI

VALENTINO

Primiero San Martino di Castrozza

TN

Proprietario: NAMI

RICCARDO

Primiero San Martino di Castrozza

TN

Mantello e Segn.Part.: Stella a fiamma con grande incisione lato destro.=====

PADRE

BZ432X

STERNSINGER

Qual/P: **Ila-B** Data: 13/10/2007

Qual/R: **Ib-MB** Data: 14/02/2009

Dati Biom/P: 148 171 18,8

Dati Biom/R: 150 173 19

BZ344X

STERNTÄNZER 298/T

Qual: **Ib-MB**

Data: 27/02/2004

A.17324/T

INDIA

Qual:

Data:

A.00227/T

A.15070/T

STRALEMANN Liz.

MORGENGOLD

A.1514

A.15404/T

NABUCCO

IRIS (El.St.)

MADRE

TN12526

IORI

Qual/P.: **Ila-B** Data: 28/04/2007

Qual/R.: Data:

Dati Biom/P: 146 179 19,8

Dati Biom/R:

TN227X

HOPI NETHOU

Qual: **Ib-MB**

Data: 04/10/1997

TN12065

BELLA

Qual: **Ila-B**

Data: 07/04/2001

D.831527584

F.0200288

NATHAN

AVA SCHANDY

BZ14556

TN11164

SANTNER II - R

PACE

N.di Catalogo 23

Microchip: 941000013198043

Dati Biometrici: 147 169 18,5

R.Punt.:

Punt.: IIB-D

Nome: RESY

N.L.G. BZ26663

Data Nascita: 03/03/2011

% Arabo: 0

L.Sangue: W

Allevatore: SCHOETZER

ANTON

Meltina/Moelten

BZ

Proprietario: BROCH

GIACOMO

Primiero San Martino di Castrozza

TN

Mantello e Segn.Part.: st. allung. spost. a dx., gr. liscio rientr. a dx term. in bev. ambo

PADRE

BZ278X

WALDESS (250/T)

Qual/P: **Ib-MB** Data: 27/01/2001

Qual/R: Data:

Dati Biom/P: 148 170 19,3

Dati Biom/R:

A.1406

WINTERSTEIN

Qual: **Ib-MB**

Data: 05/02/1998

A.14479/T

RIMALDA

Qual: **Ib-MB**

Data: 27/01/2001

A.1295

WILDMOOS

A.12057/T

ALMA

A.1338

AFGHAN II

A.13612/T

RIALTA

MADRE

BZ19602

BAERTA

Qual/P.: **Ib-D** Data: 22/03/2001

Qual/R.: Data:

Dati Biom/P: 142 175 18,5

Dati Biom/R:

BZ16162

SILBERNACHT

Qual: **Ib-MB**

Data: 16/09/1998

BZ15873

TRUDY

Qual: **Ila-B**

Data: 28/03/1996

BZ13229

SALLRAINER

BZ12125

GRAZIE 8296

BZ13918

NAIFER - P

BZ12273

INGE 8494

N.di Catalogo 24

Microchip: 968000004120100

Dati Biometrici: 150 170 19,3

R.Punt.:

Punt.: Ila-B

Nome: LAURENTANA

N.L.G. A.18675/T

Data Nascita: 28/02/2005

% Arabo: 0

L.Sangue: A

Allevatore: AUSTRIA

A.

Proprietario: CAGNINA

GAIA

Bardello

VA

Mantello e Segn.Part.: Sauro, crini chiari, stella ovale con 3 appendici a destra e 2 a sinistra prolungata in lista spostata a sinistrafrastagliata terminante a punta 1/2 dorso naso, liscio spostato e rientrante a destra, bevante superiore.=====

PADRE

A.00291/T

LIZ AUSTRIACUM

Qual/P: Data:

Qual/R: Data:

Dati Biom/P:

Dati Biom/R:

A.00234/T

LIZ ANSELAZIO

Qual:

Data:

A.15153/T

MERCEDES

Qual:

Data:

A.1338

AFGHAN II

A.13916/T

ANNETTE

A.1509

ARCHIMEDES

A.12155/T

MONIQUE

MADRE

A.13249/T

LUSCHI

Qual/P.: Data:

Qual/R.: Data:

Dati Biom/P:

Dati Biom/R:

A.1293

STUERMER

Qual: ****

Data:

A.12218/T

LIZZY

Qual:

Data:

A.1099

STECHEER

A.8833/T

ASTENE

A.1191

ALPINIST

A.11169/T

LIRA

N.di Catalogo | 25

Microchip: 380098100497904

Dati Biometrici: 137 167 17,8

R.Punt.:

Punt.: III-S

Nome: INKA

N.L.G. BZ22738

Data Nascita: 05/03/2004

% Arabo: 0

L.Sangue: W

Allevatore: HOFER RABANSER

LIDIA

Castelrotto/Kastelruth

BZ

Proprietario: SCALET

MARTINA

Primiero San Martino di Castrozza

TN

Mantello e Segn.Part.: s.ccr.bianch.st.rom.,prol.in larg.lista,stroz.in punto na.,fino gr.liscio,rientr.ambo,term.in bev.sup

PADRE

BZ260X

WINTER 501022591

Qual/P: **Ib-MB** Data: 02/10/1999

Qual/R: Data:

Dati Biom/P: 148 176 19,3

Dati Biom/R:

A.1406

WINTERSTEIN

Qual: **Ib-MB**

Data: 05/02/1998

D.0287332

TONY

Qual:

Data:

A.1295

WILDMOOS

A.12057/T

ALMA

A.1246

BRUTUS

A.10201/T

TELVA

MADRE

BZ14082

QUEEN

Qual/P.: **Ila-B** Data: 13/05/1992

Qual/R.: **Ib-MB** Data: 13/09/1994

Dati Biom/P: 142 177 18

Dati Biom/R: 144 177 19

BZ12667

NAUDERER

Qual: ****

Data:

BZ12590

LARI

Qual: **Ila-B**

Data: 11/09/1992

BZ11099

NEGUS

BZ10320

BALLERINA 7526

BZ5721*

NEKTAR

BZ11216

ELFI 7994

N.di Catalogo | 26

Microchip: 380098101011025

Dati Biometrici: 142 180 18,5

R.Punt.:

Punt.: Ila-B

Nome: FRECCIA

N.L.G. BL11013

Data Nascita: 17/04/2002

% Arabo: 0

L.Sangue: ST

Allevatore: FERDINELLI

RUGGERO

Sedico

BL

Proprietario: SCALET

LUCIA

Primiero San Martino di Castrozza

TN

Mantello e Segn.Part.:

PADRE

FI11515

ST - APOLLO DI BOSSI

Qual/P: **Ib-MB** Data: 02/10/1999

Qual/R: Data:

Dati Biom/P: 149 176 19,5

Dati Biom/R:

TV170X

STURM - Q

Qual: **Ib-MB**

Data: 26/09/1995

FI11008

ISIDE

Qual: ****

Data: 31/12/1998

A.1001/81

STEINKAUZ Liz.

A.3777/ST

GERIT

FI1122

UGO

FI10423

BREZZA

MADRE

BZ15539

SUSI

Qual/P.: **Ila-B** Data: 30/03/1995

Qual/R.: Data:

Dati Biom/P: 139 167 18

Dati Biom/R:

BZ13234

SILAS

Qual: **Ib-MB**

Data: 08/11/1991

BZ13123

NAFIN 9002

Qual: **Ib-MB**

Data: 21/09/1992

BZ11718

SALTNER

BZ10704

CELERE 7626

BZ10575

NARRATOR

BZ10317

BALI 7482

**ASSOCIAZIONE NAZIONALE ALLEVATORI
CAVALLI DI RAZZA HAFLINGER ITALIA
FIRENZE**

**UFFICIO CENTRALE DEL L.G. DEL CAVALLO HAFLINGER
Manifestazione Ufficiale del L.G. di**

SEZIONE 2 - FEMMINE

Data Manifestazione: **29/09/2022**

**CATEGORIA 6/7 Fattrici da
6 a oltre 10 anni**

VERBALE DI VALUTAZIONE

N. Catalogo	NOME DEL SOGGETTO	DATA DI NASCITA	DATI BIOMETRICI			CLASSIFICA
			GARRE	TORACE	STINCO	
17	Z WENDY	13/04/2016				
18	ZAGARA DEL BRENTA	28/03/2016				
19	VIRGINIA	03/05/2015				
20	USSKA	04/04/2014				
21	ROSMARY	25/04/2011				
22	RACIA	11/04/2011				
23	RESY	03/03/2011				
24	LAURENTANA	28/02/2005				
25	INKA	05/03/2004				
26	FRECCIA	17/04/2002				

DATA:

GIUDICE

ELENCO ALLEVATORI PRESENTI ALLA MOSTRA

Cognome	Nome	Comune	Num.Catalogo
ANDREANI	MERI	Fonzaso	11
AZ AGR PASSO CEREDA DALDON	GIULIA	Primiero San Martino di Castrozza	1,3,7,19,21
BROCH	GIACOMO	Primiero San Martino di Castrozza	10,23
CAGNINA	GAIA	Bardello	24
COSNER	DIEGO	Mezzano	5,15,17
D'AGOSTINI	ILENIA	Lamon	2
NAMI	RICCARDO	Primiero San Martino di Castrozza	22
PIAZZATI MARTARELLO	FRANCESCO	Argelato	12
SALVADORI	DANIELE	Primiero San Martino di Castrozza	20
SCALET	MARTINA	Primiero San Martino di Castrozza	25
SCALET	LUCIA	Primiero San Martino di Castrozza	26
SIMION	FRANCESCA	Imer	6,13
TURRA	PIERO	Primiero San Martino di Castrozza	8,9,14
TURRA	GIOVANNI	Primiero San Martino di Castrozza	16
ZANGHELLINI	ANTONIO	Roncegno Terme	4,18

CATALOGO ELABORATO A CURA DELL'UFFICIO CENTRALE DEL L.G. DEL CAVALLO HAFLINGER - FIRENZE



NORIKER

SEZIONE: 1 - MASCHI CATEGORIA: 1

Maschi nati nell'anno

N.di Catalogo 1

Microchip: 380271000069571

Dati Biometrici:

R.Punt.:

Punt.:

Nome: LAMPO-SCHAUNITZ D.
GALAVERNA

N.L.G. NTN0012

Data Nascita: 09/05/2022

% Arabo: 0

L.Sangue:

Allevatore: SIMION

FRANCESCA

Imer

TN

Proprietario: SIMION

FRANCESCA

Imer

TN

Mantello e Segn.Part.: Stella tondeggiante, frastagliata a sx, prolungata e assottigliantesi in breve tratto di lista terminante 1/2 dorso naso. Piccolo liscio caudato tra le nari. =====

PADRE

380271006006401

ZIRLER-SCHAUNITZ

Qual/P: Data:

Qual/R: Data:

Dati Biom/P:

Dati Biom/R:

2093

ZIMBER-SCHAUNITZ

Qual: Data:

040006730018699

LADY

Qual: Data:

1525

ZEDER-SCHAUNITZ

24.529/3

PRESSE-LORA

2009

MOLT-NERO XIII

24.540

PUBLIK-LISSA

MADRE

040098100391951

LORA

Qual/P: Data:

Qual/R: Data:

Dati Biom/P:

Dati Biom/R:

040006730029010

GARDESTERN-DIAMANT

Qual: Data:

040006730015002

SYRIEN-LOTTE

Qual: Data:

173033006

GUTSHOF-DIAMANT XV

NBZ027/04

ANSITZ - BARONESS

173001292

PRAMET-VULKAN

1732485391

WANGE-SPIAG

ASSOCIAZIONE NAZIONALE ALLEVATORI
CAVALLI DI RAZZA HAFLINGER ITALIA
FIRENZE

UFFICIO CENTRALE DEL L.G. DEL CAVALLO HAFLINGER
Manifestazione Ufficiale del L.G. di

SEZIONE 1 - MASCHI

Data Manifestazione: 29/09/2022

CATEGORIA 1 Maschi nati
nell'anno

VERBALE DI VALUTAZIONE

N. Catalogo	NOME DEL SOGGETTO	DATA DI NASCITA	DATI BIOMETRICI			CLASSIFICA
			GARRE	TORACE	STINCO	
1	LAMPO-SCHAUNITZ D. GA	09/05/2022				

DATA:

GIUDICE

SEZIONE: 2 - FEMMINE CATEGORIA: 2

Puledre di 1 anno

N.di Catalogo 2

Microchip: 040098100390749 Dati Biometrici:

R.Punt.: Punt.:

Nome: LORA

N.L.G. 040098100390749 Data Nascita: 31/03/2021

% Arabo: 0

L.Sangue:

Allevatore: DÂ'ALBERTO

LUIGI

Feltre

BL

Proprietario: SCALET

PIERO

Mezzano

TN

Mantello e Segn.Part.:

PADRE

040006730063713

ZIMT-SCHAUNITZ XVII

Qual/P: Data:

Qual/R: Data:

Dati Biom/P:

Dati Biom/R:

040006730026808

ZITAN-SCHAUNITZ XVI

Qual: Data:

040005530163300

SALBE-PAULA VPR

Qual: Data:

040006730034704

ZAMBA-SCHAUNITZ XV

04000673039509

PONTUS-ZIRL 26152

1526

ROSEN-VULKAN XV

04000553017219

PERTA 17854

MADRE

040006730070315

LENA 29573

Qual/P.: Data:

Qual/R.: Data:

Dati Biom/P:

Dati Biom/R:

730019105

PRAMAU-VULKAN XVII

Qual: Data:

040006730065309

LISA-LETIZIA 28472

Qual: Data:

173015801

PÖLSEN-VULKAN XVI

730397998

PICKNICK-LOTTE

143105201

ROCCO-VULKAN XV

04000673000420

BAMBUS-LAURA 27452

ASSOCIAZIONE NAZIONALE ALLEVATORI
CAVALLI DI RAZZA HAFLINGER ITALIA
FIRENZE

UFFICIO CENTRALE DEL L.G. DEL CAVALLO HAFLINGER
Manifestazione Ufficiale del L.G. di

SEZIONE 2 - FEMMINE

Data Manifestazione: 29/09/2022

CATEGORIA 2 Puledre di 1
anno

VERBALE DI VALUTAZIONE

N. Catalogo	NOME DEL SOGGETTO	DATA DI NASCITA	DATI BIOMETRICI			CLASSIFICA
			GARRE	TORACE	STINCO	
2	LORA	31/03/2021				

DATA:

GIUDICE

SEZIONE: 2 - FEMMINE CATEGORIA: 4/5
Fattrici di 3/4/5 anni

N.di Catalogo 3

Microchip: 380271006096722 Dati Biometrici:

R.Punt.: Punt.:

Nome: PEGGY-VULKAN

N.L.G. 380271006096722 Data Nascita: 09/05/2019

% Arabo: 0

L.Sangue:

Allevatore: MASO LENA DI DELLAGIACOMA

Predazzo

TN

Proprietario: AZ. AGR. " IL CAVALLO NORICO" DI TODESCO SILVIA

Enego

VI

Mantello e Segn.Part.:

PADRE

941000015413175

MADOC-VULKAN XVI NBZ011/14

Qual/P: Data:

Qual/R: Data:

Dati Biom/P:

Dati Biom/R:

985120031031549

MORITZ-VULKAN XV NA008

Qual: Data:

040098100237442

FLORA 153140202

Qual: Data:

0341

MISTER-VULKAN XIV 16

18.606/H

RAMONA 153194301

746

ROBIN-ELMAR XII

17.856/H

FANNI

MADRE

941000012117742

PRIMULA

Qual/P.: Data:

Qual/R.: Data:

Dati Biom/P:

Dati Biom/R:

NA011/03

MORO-NERO XIV 173050

Qual: Data:

NA018/98

PERL 183262898

Qual: Data:

2009

MOLT-NERO XIII

25.781/S

FÄHRE-FANNI 17329669

1549

GAMSBICHL-DIAMANT 17

24.294/27

GEWÖLK-POSCH 1832429

N.di Catalogo 4

Microchip: 040098100532186 Dati Biometrici:

R.Punt.: Punt.:

Nome: ELENA

N.L.G. 040098100532186 Data Nascita: 29/03/2019

% Arabo:

L.Sangue:

Allevatore: DÂ'ALBERTO LUIGI

Feltre

BL

Proprietario: ORLER

SERGIO

Mezzano

TN

Mantello e Segn.Part.:

PADRE

0017

EDELWEISS-NERO XII

Qual/P: Data:

Qual/R: Data:

Dati Biom/P:

Dati Biom/R:

1477

ERICH-NERO XI

Qual: Data:

25.565/S

DROHNE-NORA 17325565

Qual: Data:

1395

ECHO-NERO

22.663/5

FESTON-TIERL

1418

WALTER-NERO

23.394/S

KREML-SPIAG

MADRE

040098100532813

ELISA

Qual/P.: Data:

Qual/R.: Data:

Dati Biom/P:

Dati Biom/R:

774

LOMBARD-VULKAN

Qual: Data:

173395198

PRAM-ELSA 26186/S

Qual: Data:

9006

LOHNINGER-VULKAN XV

12.962/OÄ-

LORI

2090

MADL-NERO

24.736/S

UNRUH-FRIEDA 1732473

N.di Catalogo 5

Microchip: 380271006096819 Dati Biometrici:

R.Punt.: Punt.:

Nome: PIA

N.L.G. 380271006096819 Data Nascita: 12/03/2019

% Arabo:

L.Sangue:

Allevatore: ZAGONEL

WALTER

Primiero San Martino di Castrozza

TN

Proprietario: ZAGONEL

WALTER

Primiero San Martino di Castrozza

TN

Mantello e Segn.Part.:

PADRE

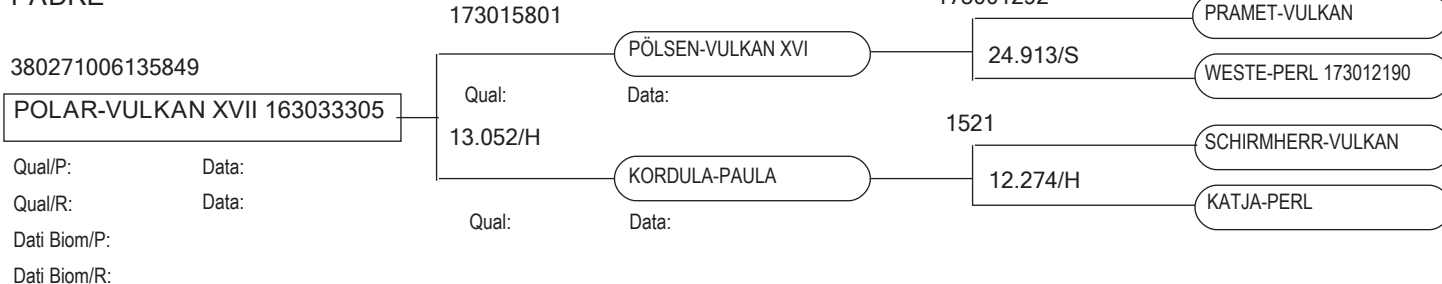

MADRE

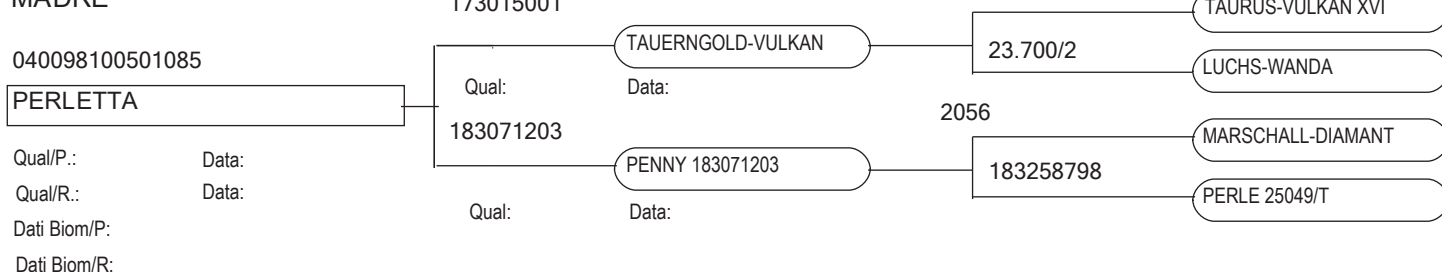

N.di Catalogo 6

Microchip: 380271006052888 Dati Biometrici:

R.Punt.: Punt.:

Nome: JOI

N.L.G. 380271006052888 Data Nascita: 10/03/2017

% Arabo: 0

L.Sangue:

Allevatore: SCALET

ILARIO

Primiero San Martino di Castrozza

TN

Proprietario: SCALET

PIERO

Mezzano

TN

Mantello e Segn.Part.:

PADRE

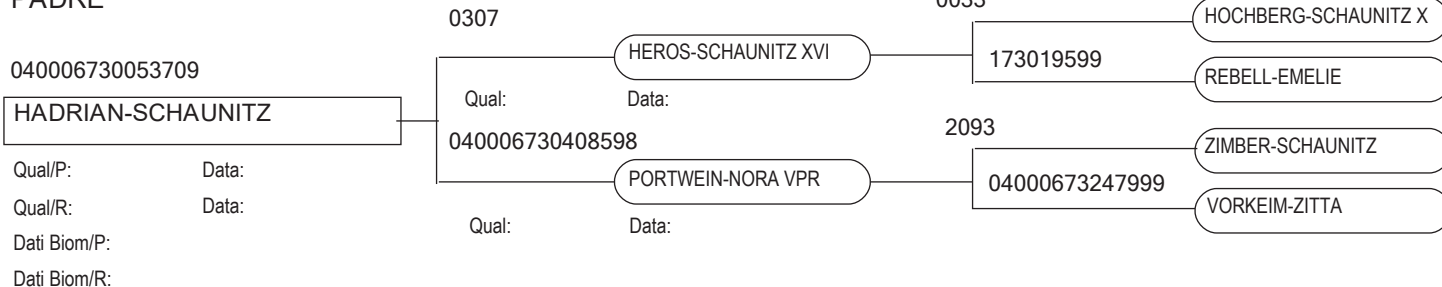

MADRE

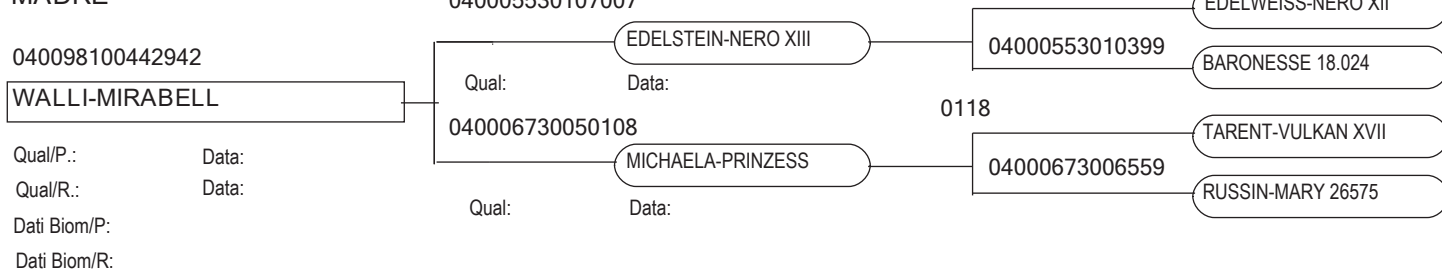

ASSOCIAZIONE NAZIONALE ALLEVATORI
CAVALLI DI RAZZA HAFLINGER ITALIA
FIRENZE

UFFICIO CENTRALE DEL L.G. DEL CAVALLO HAFLINGER
Manifestazione Ufficiale del L.G. di

SEZIONE 2 - FEMMINE

Data Manifestazione: 29/09/2022

CATEGORIA 4/5 Fattrici di
3/4/5 anni

VERBALE DI VALUTAZIONE

N. Catalogo	NOME DEL SOGGETTO	DATA DI NASCITA	DATI BIOMETRICI			CLASSIFICA
			GARRE	TORACE	STINCO	
3	PEGGY-VULKAN	09/05/2019				
4	ELENA	29/03/2019				
5	PIA	12/03/2019				
6	JOI	10/03/2017				

DATA:

GIUDICE

SEZIONE: 2 - FEMMINE CATEGORIA: 6

Fattrici di 6 e 10 anni

N.di Catalogo 7

Nome: LORA

Microchip: 040098100391951 Dati Biometrici:

R.Punt.: Punt.:

N.L.G. 040098100391951 Data Nascita: 11/04/2016

% Arabo:

L.Sangue:

Allevatore: DÂ'ALBERTO LUIGI

Feltre

BL

Proprietario: SIMION

FRANCESCA

Imer

TN

Mantello e Segn.Part.:

PADRE

040006730029010

GARDESTERN-DIAMANT XVI

Qual/P: Data:

Qual/R: Data:

Dati Biom/P:

Dati Biom/R:

173033006

Qual: Data:

NBZ027/04

Qual: Data:

GUTSHOF-DIAMANT XV

ANSITZ - BARONESS

2155

26.147/S

0115

38009810049418

GIGANT-DIAMANT XIV

PONCHO-PERL

SCHNEE-VULKAN XVII

BERGFEE 143068297

MADRE

040006730015002

SYRIEN-LOTTE

Qual/P.: Data:

Qual/R.: Data:

Dati Biom/P:

Dati Biom/R:

173001292

Qual: Data:

1732485391

Qual: Data:

PRAMET-VULKAN

WANGE-SPIAG

1357

24.119/6

1393

24.234

RAUT-VULKAN

MOSTRICH-LOTTE

SCHÜTZ-VULKAN XV

MYLORD-LOTTE

N.di Catalogo 8

Nome: SARAH

Microchip: 040098100395585 Dati Biometrici:

R.Punt.: Punt.:

N.L.G. 040098100395585 Data Nascita: 28/03/2016

% Arabo:

L.Sangue:

Allevatore: DÂ'ALBERTO LUIGI

Feltre

BL

Proprietario: TAUFER

LORENZO

Imer

TN

Mantello e Segn.Part.:

PADRE

380098100725646

GASTEIN-DIAMANT XIV

Qual/P: Data:

Qual/R: Data:

Dati Biom/P:

Dati Biom/R:

1054

Qual: Data:

1732570796

Qual: Data:

GULDEN-DIAMANT XIII

EPPICH-SCHLEIER

1483

15316481

1522

25.068/S

GIN-DIAMANT

SUSI 16481

BALDUR-NERO XII

ZITZEN-SPIAG (SISSI)

MADRE

040006730078203

SISSI-MELA 27521

Qual/P.: Data:

Qual/R.: Data:

Dati Biom/P:

Dati Biom/R:

3483

Qual: Data:

040005533840290

Qual: Data:

MONACO-NERO XIV

SEGEN-SISSY 24639

2009

24.763/3

1439

04000553161808

MOLT-NERO XIII

VERWEIS-FRIEDA

ATHEN-NERO

SELENE-LAURA 16180

N.di Catalogo 9

Nome: LUSSY

Microchip: 380271006026110 Dati Biometrici:

R.Punt.: Punt.:

N.L.G. 380271006026110 Data Nascita: 07/02/2016 % Arabo: 0 L.Sangue:

Allevatore: SCALET

ILARIO

Primiero San Martino di Castrozza

TN

Proprietario: SCALET

PIERO

Mezzano

TN

Mantello e
Segn.Part.:

PADRE

040098100448208

MENTOR-NERO XV

Qual/P: Data:

Qual/R: Data:

Dati Biom/P:

Dati Biom/R:

3483

MONACO-NERO XIV

Qual: Data:

040005530123002

STURM-NESSI STPR.

Qual: Data:

2009

MOLT-NERO XIII

24.763/3

VERWEIS-FRIEDA

2122

SCHÖLLER-VULKAN XVI

04000553013199

LIESI 17540

MADRE

040098100433470

RAHM-LORENA

Qual/P.: Data:

Qual/R.: Data:

Dati Biom/P:

Dati Biom/R:

040098100396231

RING NERO XIII

Qual: Data:

040006730015599

RELIKT-LUNA 26408

Qual: Data:

3897

RAMBO-NERO XII

04000673019829

MIRELLA

2114

SCHATTAU-VULKAN

24.323/2

NULLA-TIERL

N.di Catalogo 10

Nome: ZIRA

Microchip: 040098100396931 Dati Biometrici:

R.Punt.: Punt.:

N.L.G. 040098100396931 Data Nascita: 13/04/2015 % Arabo: L.Sangue:

Allevatore: DÂ'ALBERTO LUIGI

Feltre

BL

Proprietario: KALTENHAUSER

ESTERINA

Primiero San Martino di Castrozza

TN

Mantello e
Segn.Part.:

PADRE

0240

MOGUL-NERO XV 173024

Qual/P: Data:

Qual/R: Data:

Dati Biom/P:

Dati Biom/R:

3483

MONACO-NERO XIV

Qual: Data:

25.538/S

DORIS-ROMY 173260995

Qual: Data:

2009

MOLT-NERO XIII

24.763/3

VERWEIS-FRIEDA

1448

EDI-NERO

23.948/S

MEISE-SENTA 17323948

MADRE

040006730015710

SAHARA-ZARA

Qual/P.: Data:

Qual/R.: Data:

Dati Biom/P:

Dati Biom/R:

0113

GALVANI-DIAMANT XV

Qual: Data:

040006730010203

WANGE-ZITHA 27216

Qual: Data:

2106

GEROLD-DIAMANT XIV 1

24.888/T

LISA 173304196

2129

TAURUS-VULKAN XVI

173387498

POSCH

N.di Catalogo 11

Nome: LORE

Microchip: 040098100388719 Dati Biometrici:

R.Punt.: Punt.:

N.L.G. 040098100388719 Data Nascita: 10/02/2014

% Arabo:

L.Sangue:

Allevatore: DÂ'ALBERTO LUIGI

Feltre

BL

Proprietario: TAUFER

LORENZO

Imer

TN

Mantello e Segn.Part.:

PADRE

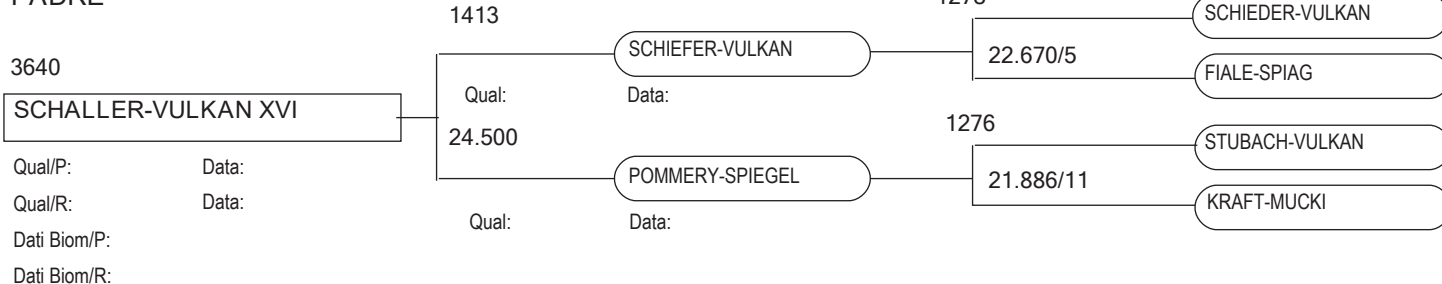

MADRE

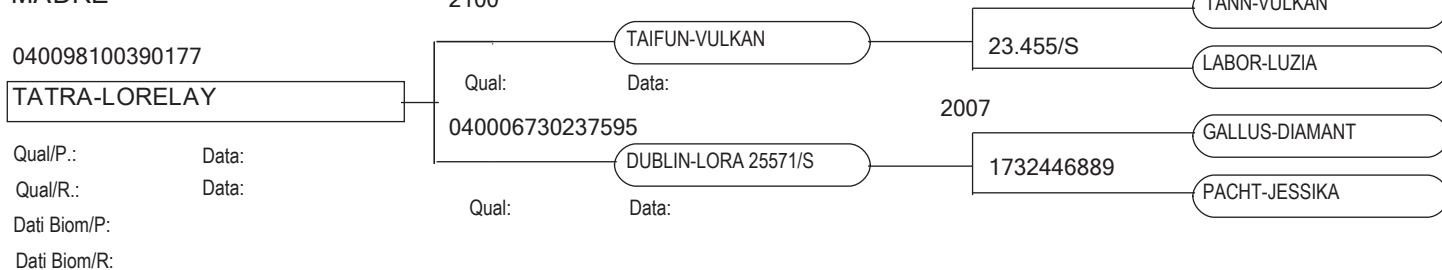

N.di Catalogo 12

Nome: REIKA

Microchip: 941000015020812 Dati Biometrici:

R.Punt.: Punt.:

N.L.G. 941000015020812 Data Nascita: 13/05/2013

% Arabo:

L.Sangue:

Allevatore: TURRA

LAURA

Primiero San Martino di Castrozza

TN

Proprietario: TURRA

LAURA

Primiero San Martino di Castrozza

TN

Mantello e Segn.Part.:

PADRE

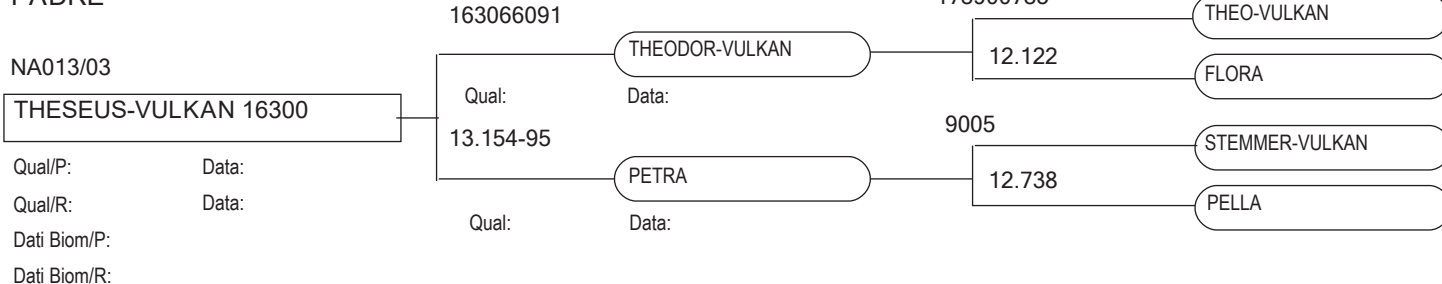

MADRE

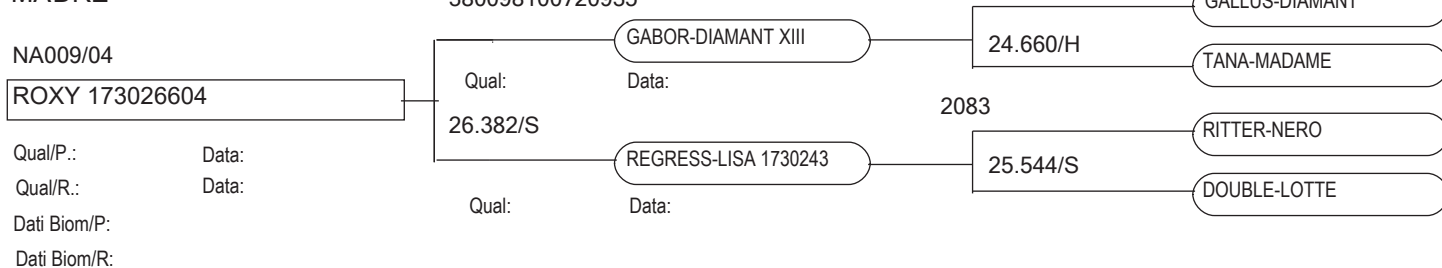

N.di Catalogo 13

Microchip: 040098100501085 Dati Biometrici:

R.Punt.: Punt.:

Nome: PERLETTA

N.L.G. 040098100501085 Data Nascita: 06/05/2012

% Arabo:

L.Sangue:

Allevatore: DÂ'ALBERTO LUIGI

Feltre

BL

Proprietario: ZAGONEL

WALTER

Primiero San Martino di Castrozza

TN

Mantello e Segn.Part.:

PADRE

173015001

TAUERNGOLD-VULKAN

Qual/P: Data:

Qual/R: Data:

Dati Biom/P:

Dati Biom/R:

2129

Qual:

Data:

23.700/2

Qual:

Data:

TAURUS-VULKAN XVI

LUCHS-WANDA

2082

24.683/5

1305

23.034/2

TAXER-VULKAN

TEST-SPIAG

FRÖHLICH-VULKAN XIV

GERSTE-LORA

MADRE

183071203

PENNY 183071203

Qual/P.: Data:

Qual/R.: Data:

Dati Biom/P:

Dati Biom/R:

2056

Qual:

Data:

183258798

Qual:

Data:

MARSCHALL-DIAMANT

PERLE 25049/T

1332

24.603

1462

183209390

MARKUS-DIAMANT

ROMY-SPIEGEL

RAAB-NERO

PENNY 24545/T

N.di Catalogo 14

Microchip: 941000013869337 Dati Biometrici:

R.Punt.: Punt.:

Nome: RAISSA

N.L.G. 941000013869337 Data Nascita: 28/04/2012

% Arabo:

L.Sangue:

Allevatore: TURRA

LAURA

Primiero San Martino di Castrozza

TN

Proprietario: TURRA MICHELA E GIORGIO

PRIMIERO SAN MARTIN DI

Mantello e Segn.Part.:

PADRE

NA013/03

THESEUS-VULKAN 16300

Qual/P: Data:

Qual/R: Data:

Dati Biom/P:

Dati Biom/R:

163066091

Qual:

Data:

13.154-95

Qual:

Data:

THEODOR-VULKAN

PETRA

173900785

12.122

9005

12.738

THEO-VULKAN

FLORA

STEMMER-VULKAN

PELLA

MADRE

NA009/04

ROXY 173026604

Qual/P.: Data:

Qual/R.: Data:

Dati Biom/P:

Dati Biom/R:

380098100720935

Qual:

Data:

26.382/S

Qual:

Data:

GABOR-DIAMANT XIII

REGRESS-LISA 1730243

2007

24.660/H

2083

25.544/S

GALLUS-DIAMANT

TANA-MADAME

RITTER-NERO

DOUBLE-LOTTE

N.di Catalogo

15

Microchip: 040098100442942 Dati Biometrici:

R.Punt.:

Punt.:

Nome: WALLI-MIRABELL

N.L.G. 040098100442942 Data Nascita: 03/02/2012

% Arabo: 0

L.Sangue:

Allevatore: DÂ'ALBERTO LUIGI

Feltre

BL

Proprietario: SCALET

PIERO

Mezzano

TN

Mantello e
Segn.Part.:

PADRE

040005530107007

EDELSTEIN-NERO XIII

Qual/P: Data:

Qual/R: Data:

Dati Biom/P:

Dati Biom/R:

0017

EDELWEISS-NERO XII

Qual: Data:

040005530103997

BARONESSE 18.024

Qual: Data:

1477

ERICH-NERO XI

25.565/S

DROHNE-NORA 17325565

2006

RAMSES-NERO

17.279/H

BEAUTY

MADRE

040006730050108

MICHAELA-PRINZESS

Qual/P.: Data:

Qual/R.: Data:

Dati Biom/P:

Dati Biom/R:

0118

TARENT-VULKAN XVII

Qual: Data:

040006730065599

RUSSIN-MARY 26575

Qual: Data:

2129

TAURUS-VULKAN XVI

24.954/H

WIRSING-SUSI 1732495

040008630076894

TOM-VULKAN XIV

04000673018159

BLATT-FLENKI 25221

ASSOCIAZIONE NAZIONALE ALLEVATORI
CAVALLI DI RAZZA HAFLINGER ITALIA
FIRENZE

UFFICIO CENTRALE DEL L.G. DEL CAVALLO HAFLINGER
Manifestazione Ufficiale del L.G. di

SEZIONE 2 - FEMMINE

Data Manifestazione: 29/09/2022

CATEGORIA 6 Fattrici di 6
e 10 anni

VERBALE DI VALUTAZIONE

N. Catalogo	NOME DEL SOGGETTO	DATA DI NASCITA	DATI BIOMETRICI			CLASSIFICA
			GARRE	TORACE	STINCO	
7	LORA	11/04/2016				
8	SARAH	28/03/2016				
9	LUSSY	07/02/2016				
10	ZIRA	13/04/2015				
11	LORE	10/02/2014				
12	REIKA	13/05/2013				
13	PERLETTA	06/05/2012				
14	RAISSA	28/04/2012				
15	WALLI-MIRABELL	03/02/2012				

DATA:

GIUDICE

SEZIONE: 2 - FEMMINE CATEGORIA: 7

Fattrici oltre 10 anni

N.di Catalogo 16

Microchip: 941000012767888 Dati Biometrici:

R.Punt.: Punt.:

Nome: HEMMA

N.L.G. 941000012767888 Data Nascita: 06/07/2011

% Arabo:

L.Sangue:

Allevatore: =====

=====

=====

==

Proprietario: TURRA MICHELA E GIORGIO

PRIMIERO SAN MARTIN DI

Mantello e Segn.Part.:

PADRE

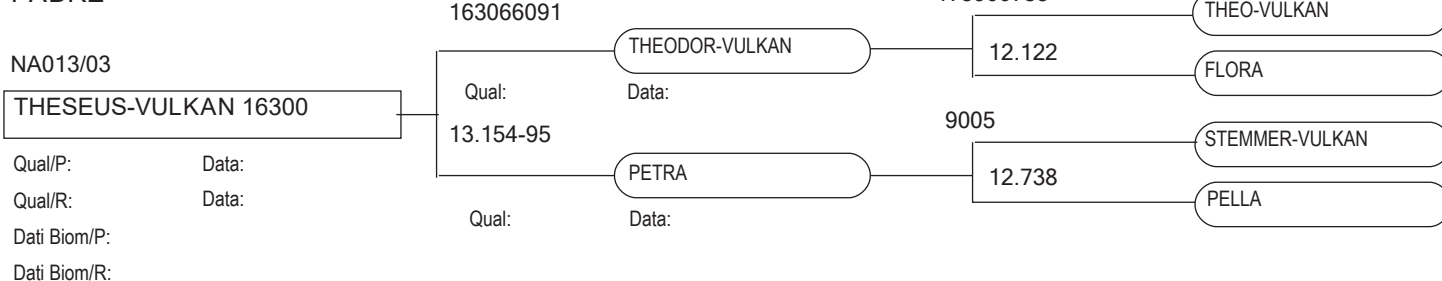

MADRE

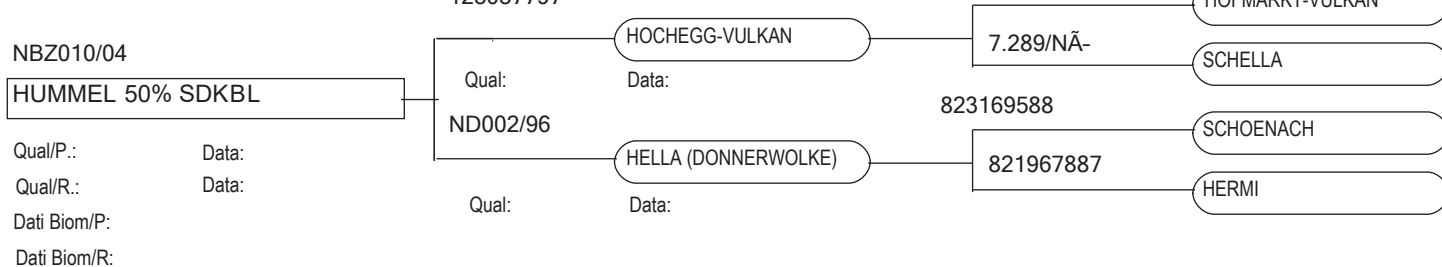

N.di Catalogo 17

Microchip: 040098100490818 Dati Biometrici:

R.Punt.: Punt.:

Nome: LUNA

N.L.G. 040098100490818 Data Nascita: 07/04/2011

% Arabo: 0

L.Sangue:

Allevatore: DÂ'ALBERTO LUIGI

Feltre

BL

Proprietario: SCALET

PIERO

Mezzano

TN

Mantello e Segn.Part.:

PADRE

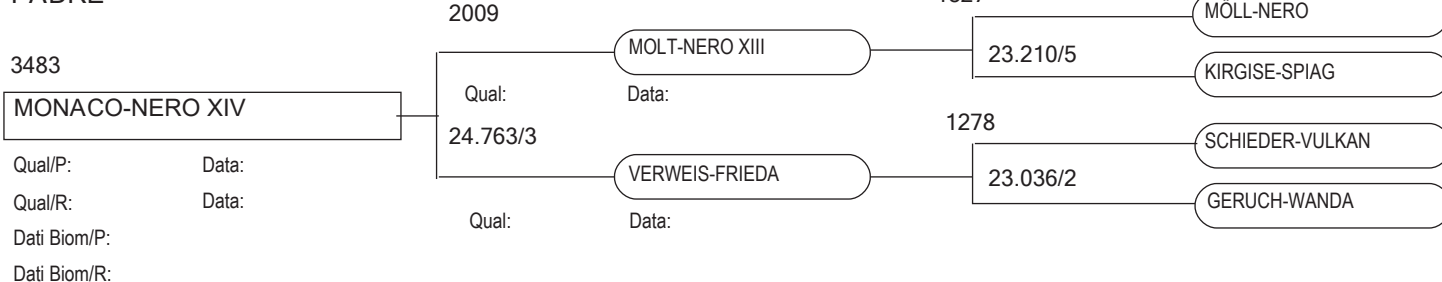

MADRE

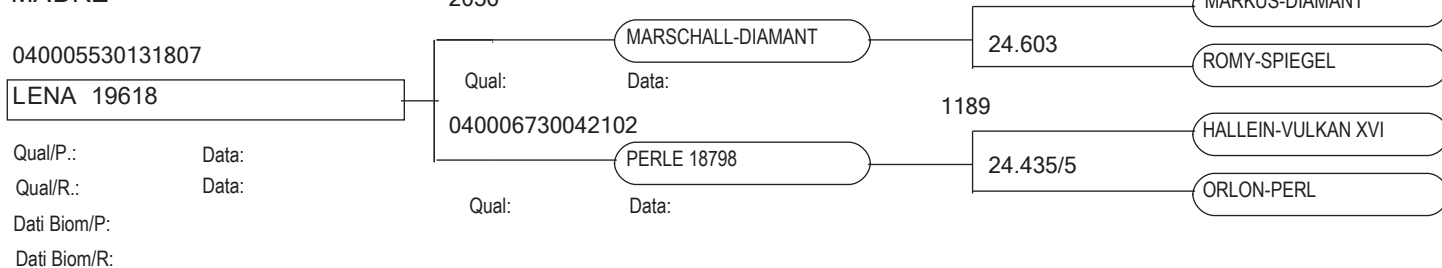

N.di Catalogo 18

Microchip: 941000011157199 Dati Biometrici:

R.Punt.: Punt.:

Nome: ZOE

N.L.G. 941000011157199 Data Nascita: 07/05/2009

% Arabo:

L.Sangue:

Allevatore: BRANDSTETTER

MAURO

Imer

TN

Proprietario: BRANDSTETTER

MAURO

Imer

TN

Mantello e Segn.Part.:

PADRE

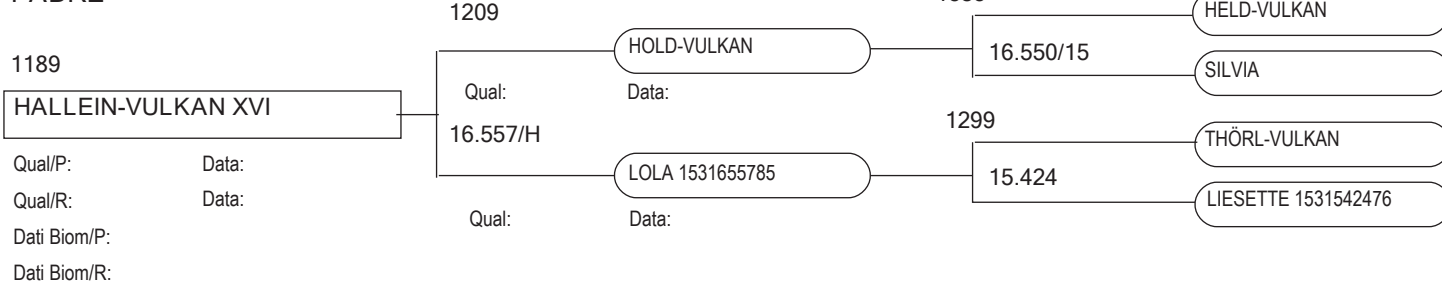

MADRE

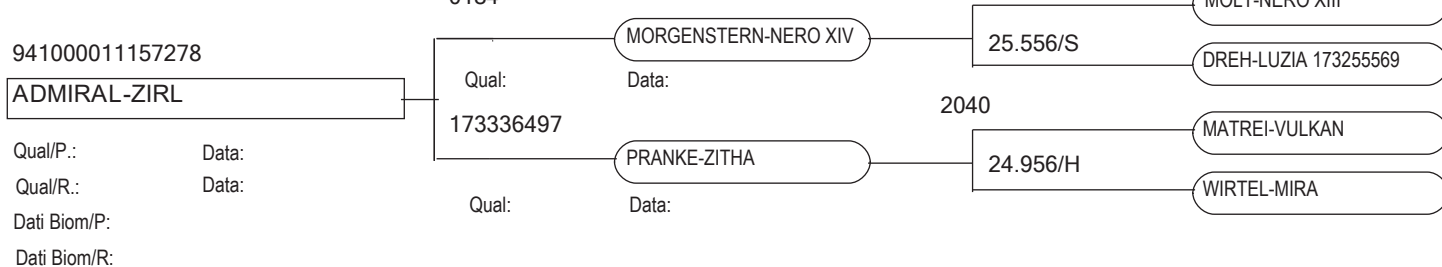

N.di Catalogo 19

Microchip: 941000011024979 Dati Biometrici:

R.Punt.: Punt.:

Nome: OLENA

N.L.G. NBL004/08 Data Nascita: 17/03/2008

% Arabo:

L.Sangue:

Allevatore: SANVIDO

CLAUDIO

Santa Giustina

BL

Proprietario: ZAGONEL

WALTER

Primiero San Martino di Castrozza

TN

Mantello e Segn.Part.:

PADRE

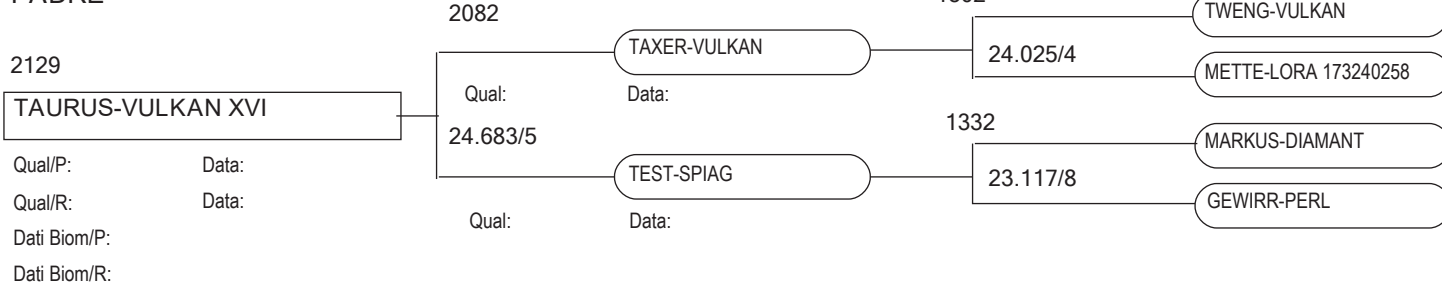

MADRE

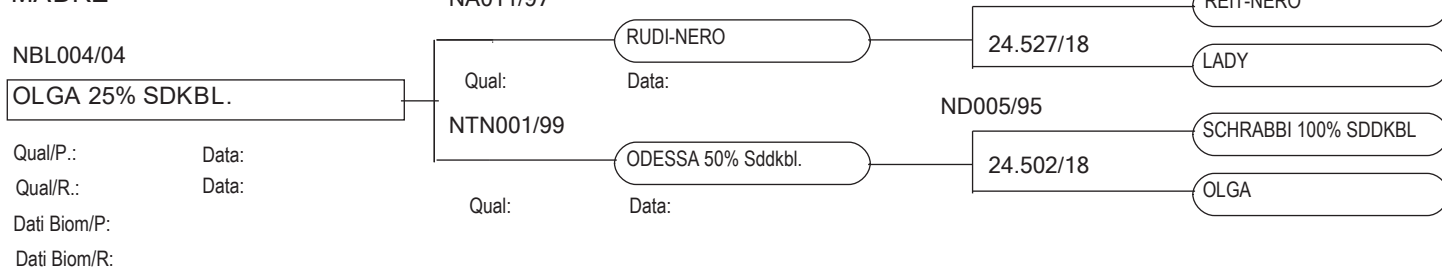

N.di Catalogo 20

Microchip: 380098100628090

Dati Biometrici:

R.Punt.:

Punt.:

Nome: RIHANNA

N.L.G. NTN010/08

Data Nascita: 16/03/2008

% Arabo:

L.Sangue:

Allevatore: TURRA

LAURA

Primiero San Martino di Castrozza

TN

Proprietario: TURRA

LAURA

Primiero San Martino di Castrozza

TN

Mantello e
Segn.Part.:

PADRE

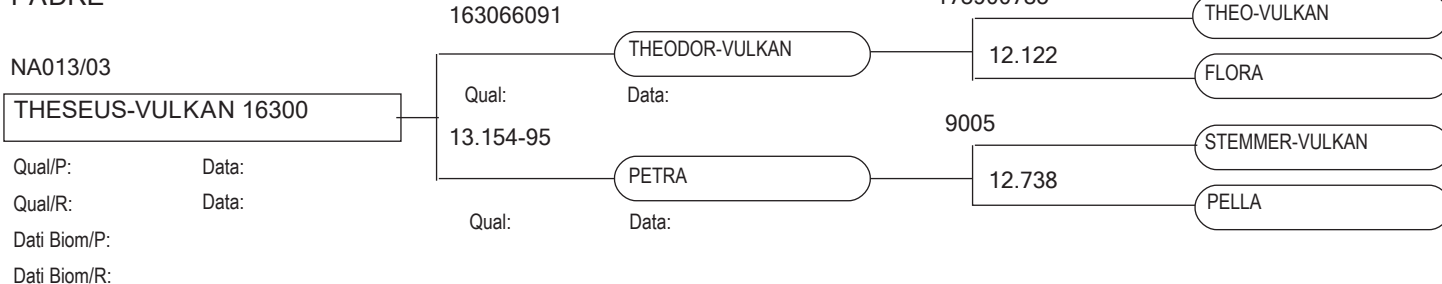

MADRE

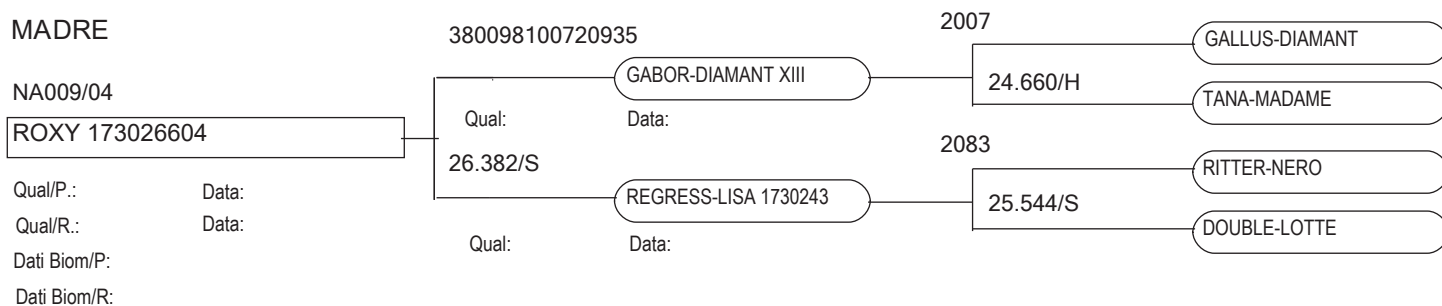

N.di Catalogo 21

Microchip: 941000011025186

Dati Biometrici:

R.Punt.:

Punt.:

Nome: GENNJ

N.L.G. 941000011025186

Data Nascita: 13/02/2008

% Arabo:

L.Sangue:

Allevatore: CONZ

CRISTIAN

Limana

BL

Proprietario: GUBERT

PIERLUIGI

Primiero San Martino di Castrozza

TN

Mantello e
Segn.Part.:

PADRE

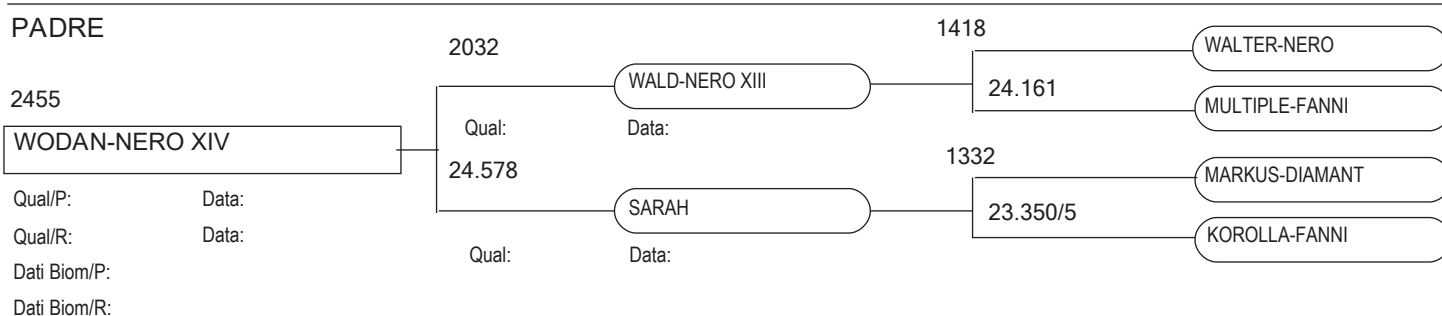

MADRE

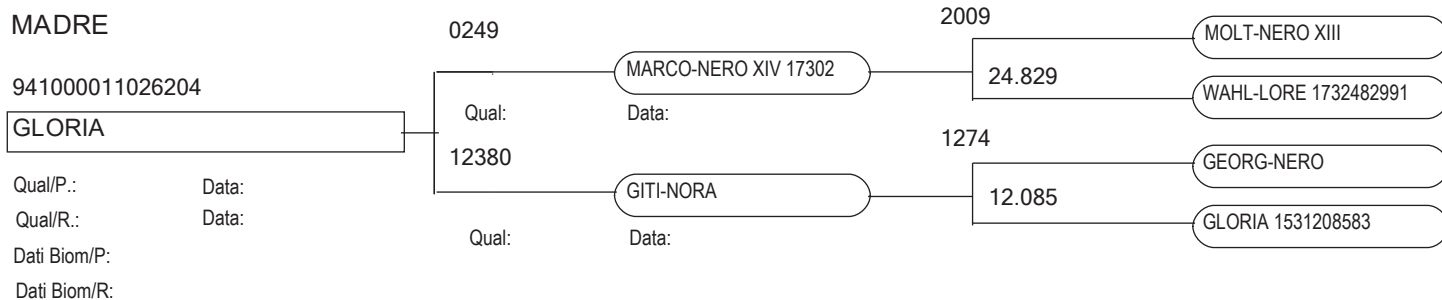

N.di Catalogo 22

Microchip: 380098100750802

Dati Biometrici:

R.Punt.:

Punt.:

Nome: ROXY 173026604

N.L.G. NA009/04

Data Nascita: 12/04/2004

% Arabo:

L.Sangue:

Allevatore: TURRA

LAURA

Primiero San Martino di Castrozza

TN

Proprietario: TURRA

LAURA

Primiero San Martino di Castrozza

TN

Mantello e Segn.Part.:

PADRE

380098100720935

GABOR-DIAMANT XIII 173037399

Qual/P: Data:

Qual/R: Data:

Dati Biom/P:

Dati Biom/R:

2007

GALLUS-DIAMANT

Qual:

Data:

24.660/H

TANA-MADAME

Qual:

Data:

1336

GAPPER-DIAMANT

23.341/6

KONGRESS-MIAZ

1332

MARKUS-DIAMANT

23.540

LEHAR-SPIEGEL

MADRE

26.382/S

REGRESS-LISA 1730243

Qual/P.: Data:

Qual/R.: Data:

Dati Biom/P:

Dati Biom/R:

2083

RITTER-NERO

Qual:

Data:

25.544/S

DOUBLE-LOTTE

Qual:

Data:

1461

REIT-NERO

24.417/27

MEMBRANE-ZITTA

1525

ZEDER-SCHAUNITZ

24.744/S

GUTRECHT-LORE 173247

N.di Catalogo 23

Microchip: 941000011157278

Dati Biometrici:

R.Punt.:

Punt.:

Nome: ADMIRAL-ZIRL

N.L.G. 941000011157278

Data Nascita: 19/03/2003

% Arabo:

L.Sangue:

Allevatore: BRANDSTETTER

MAURO

Imer

TN

Proprietario: BRANDSTETTER

MAURO

Imer

TN

Mantello e Segn.Part.:

PADRE

0184

MORGENSTERN-NERO XIV

Qual/P: Data:

Qual/R: Data:

Dati Biom/P:

Dati Biom/R:

2009

MOLT-NERO XIII

Qual:

Data:

25.556/S

DREH-LUZIA 173255569

Qual:

Data:

1327

MÖLL-NERO

23.210/5

KIRGISE-SPIAG

1525

ZEDER-SCHAUNITZ

24.527/H

PRÄSES-HERTA 1732452

MADRE

173336497

PRANKE-ZITHA

Qual/P.: Data:

Qual/R.: Data:

Dati Biom/P:

Dati Biom/R:

2040

MATREI-VULKAN

Qual:

Data:

24.956/H

WIRTEL-MIRA

Qual:

Data:

1302

MARION-VULKAN

24.197/OT

FREIBURG-ELSA

1394

BANDIT-NERO XI

23.036/2

GERUCH-WANDA

ASSOCIAZIONE NAZIONALE ALLEVATORI
CAVALLI DI RAZZA HAFLINGER ITALIA
FIRENZE

UFFICIO CENTRALE DEL L.G. DEL CAVALLO HAFLINGER
Manifestazione Ufficiale del L.G. di

SEZIONE 2 - FEMMINE

Data Manifestazione: 29/09/2022

CATEGORIA 7 Fattrici oltre
10 anni

VERBALE DI VALUTAZIONE

N. Catalogo	NOME DEL SOGGETTO	DATA DI NASCITA	DATI BIOMETRICI			CLASSIFICA
			GARRE	TORACE	STINCO	
16	HEMMA	06/07/2011				
17	LUNA	07/04/2011				
18	ZOE	07/05/2009				
19	OLENA	17/03/2008				
20	RIHANNA	16/03/2008				
21	GENNJ	13/02/2008				
22	ROXY 173026604	12/04/2004				
23	ADMIRAL-ZIRL	19/03/2003				

DATA:

GIUDICE

ELENCO ALLEVATORI PRESENTI ALLA MOSTRA

Cognome	Nome	Comune	Num.Catalogo
AZ. AGR. " IL CAVALLO NORICO"	DI TODESCO SILVIA	Enego	3
BRANDSTETTER	MAURO	Imer	18,23
GUBERT	PIERLUIGI	Primiero San Martino di Castrozza	21
KALTENHAUSER	ESTERINA	Primiero San Martino di Castrozza	10
ORLER	SERGIO	Mezzano	4
SCALET	PIERO	Mezzano	2,6,9,15,17
SIMION	FRANCESCA	Imer	1,7
TAUFER	LORENZO	Imer	8,11
TURRA	LAURA	Primiero San Martino di Castrozza	12,20,22
TURRA MICHELA E GIORGIO S.A.S.		PRIMIERO SAN MARTIN DI CASTROZZA	14,16
ZAGONEL	WALTER	Primiero San Martino di Castrozza	5,13,19
CATALOGO ELABORATO A CURA DELL'UFFICIO CENTRALE DEL L.G. DEL CAVALLO HAFLINGER - FIRENZE			